

EVERTILE



ZÁKLADNÍ MONTÁŽNÍ NÁVOD



OBEČNÉ ZÁSADY

1. Tento montážní návod umožňuje zvládnout pokládku jednoduché střechy. Pro montáž na střechy členité a se složitějšími detaily si vždy vyžádejte bezplatnou konzultaci s technikem výrobce nebo kontakt na autorizovanou montážní firmu.

2. Krytina Evertile je vhodná pro střechy se sklonem od 10° do 90° s přihlédnutím k nadmořské výšce a sněhové oblasti stavby. Pro sklony menší než 15° se vždy poraďte s technikem výrobce.

3. Doporučená teplota během montáže krytiny evertile je od +5°C. S krytinou Evertile je možné pracovat i při teplotách nižších než +5°C, pokud je krytina až do okamžiku montáže uložena při teplotě nejméně +5°C.

4. Při montáži krytiny Evertile myslíte na to, že pracujete s lehkou krytinou a poryv větru může nepřípevněné nebo nezajištěné díly shodit ze střechy a způsobit škody nebo zranění. Dbejte na zásady bezpečnosti práce.

5. Při uložení krytiny na stavbě zajistěte ochranu před prachem a zatečením dešťové vody mezi jednotlivé tašky a prvky.

6. Pochůznost krytiny je omezená. V případě nutnosti našlapujte na spodní část širokého prolisu, kde je taška podepřená latí. Jinak hrozí deformace tašky.

7. Tašky se kladou od hřebene k okapu! Místa správného přibíjení tašek, hřebenáčů a závětrných lišt najdete v obrázkových přílohách. Vždy položte 3 řady tašek a v nich vyřešte všechny detaily, které obsahují (komín, odvětrávací prvky, anténní tašky, okna, závětrné lišty, hřebenáče na nároží apod.). Přes 3 řady se dá pohodlně dosáhnout a nemusí se přitom po položené krytině chodit!

8. Na krytinu je při správném položení poskytována záruka 30 let, a její životnost je cca 80 let. Proto výrobce doporučuje používat pouze originální doplňky a klempířské detaily zpracovat z materiálů s odpovídající životností.

2. Hřeby volné



MONTÁŽNÍ VYBAVENÍ

Menší střechy je možné montovat šroubováním nebo ručním přibíjením prvků. U větších střech je však rychlejší a bezpečnější používat hřebíkovač a další doporučené montážní vybavení, které lze u výrobce pronajmout na dobu montáže.

UPOZORNĚNÍ:

Krytina evertile se nesmí řezat kotoučovými pilami nebo rozbíjevačkami, které spálí protikorozní ochrannou materiál. Používejte pouze pákové, ruční nebo elektrické nůžky.

HŘEBY

Originální hřeby od výrobce jsou z nerezové oceli a barvené, volné (NF) nebo ve svitku (NC) pro hřebíkovač. Pozinkované hřeby a šrouby nedosahují životnosti krytiny evergreen a mohou výrazně zkrátit životnost střechy a znečišťovat povrch krytiny. Proto je výrobce nedoporučuje s výjimkou dočasných a užitkových staveb.

TECHNICKÝ SERVIS

A PORADENSTVÍ

Výrobce zajišťuje bezplatný technický servis a poradenství:

- kalkulace materiálu podle projektu nebo zaměření střechy
- posouzení detailů nebo podmínek pro použití materiálu
- kontakty na autorizované montážní firmy

1. Pneumatický hřebíkovač



3. Hřeby ve svitku



4. Pákové nůžky

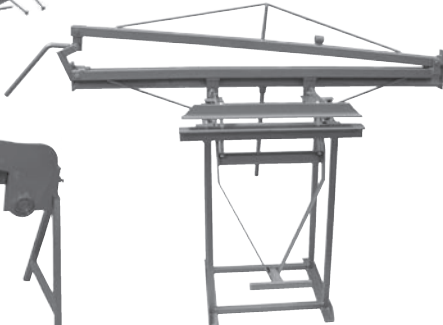

5. Ohýbačka

LAŤOVÁNÍ

modul 367 mm

Rozměry latí:

Kontralatě (svislé latě) určují výšku větrací mezery pro odvětrání prostoru mezi difúzní fólií a krytinou.

Vodorovné latě slouží pro uložení a připevnění tašek. Jejich rozměr je určen vzdáleností krokví, sněhovou oblastí, sklonem střechy i bezpečností pracovníků na střeše. Minimální možný rozměr latí je 30x50 mm a doporučený 40x50 mm. V horských oblastech s vyšším výskytem sněhu je doporučený rozměr latí 40x60mm. Dbejte na pevné přibití svislých a vodorovných latí. Používejte impregnované latě.

MONTÁŽ VODOROVNÝCH LAŤÍ

Po upevnění difúzní fólie pod kontralatě položte vodorovné latě postupně od okapu k hřebeni. Pokud použijete okapový plech (ETN), první lať položte 40mm od konce krokve/kontralatě. Druhou lať položte do vzdálenosti 367 mm nebo menší (až 307 mm), pokud mají tašky přesahovat nad okap. Max. přesah tašky je 60mm. Další latě položte ve vzdálenosti spodních hran latí 367mm až co nejbliže k hřebeni (obr.1). Dbejte na výběr latí. Křivé a zkroucené latě znemožňují správnou a pevnou montáž tašek.

LAŤOVÁNÍ (obr.3)

1. Laťování u komína.
2. Kontralatě.
3. Vodorovné latě á 367 mm.
4. Difúzní fólie.
5. Hřebenová lať.
6. Upevnění úžlabí na úroveň kontralatí.
7. Prkno nebo lať pro závětrnou lištu.
8. Změna sklonu střechy.

LAŤOVÁNÍ U HŘEBENE

Poslední lať položte cca 20mm od vrchního konce kontralatí, aby vznikla větrací mezera pod hřebenovou latí. Poslední dvě latě budou mít obvykle menší vzdálenost než je celý modul (367mm). Horní lať zajišťuje oporu prvku, kterým střecha přechází pod hřeben (obr.2). Výšku hřebenové latě nastavte podle sklonu střechy, aby hřebenáč později pevně seděl na hřebenové lati a v rovnoběžné linii s krytinou. Napojení taše k pod hřebenáč se později provede podélným zkrácením tašky nebo úpravou spojovacího plechu (UNI) a ohnutím konce prvku nahoru podél hřebenové latě.

LAŤOVÁNÍ ŠTÍTŮ

Po provedení vodorovného laťování, a v případě, že střecha obsahuje štítové hrany – ukončené u štítové zdi nebo zeď přesahující: lať 25x50 mm (30x50) se přibije rovnoběžně se štítovou hranou shora do vodorovných latí tak, aby se k nim mohly ukončit tašky a připevnit závětrné lišty (EFT) nebo lemy ke zdi (ESWT). Pro použití krátkých závětrných lišt (EGT) se štítová hrana zpevní deskou / prknem, připevněnou do roviny s horní hranou vodorovných latí.

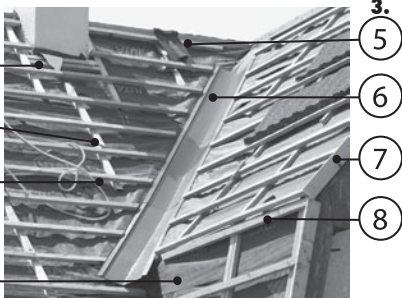
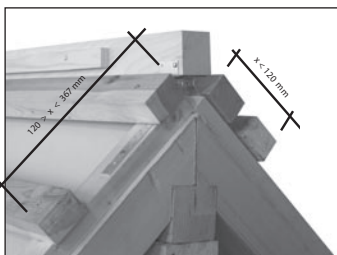
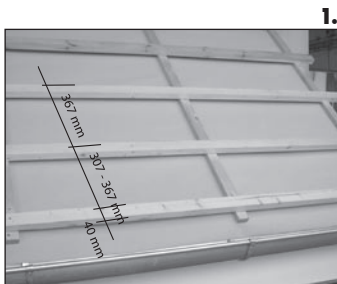

LAŤOVÁNÍ ÚŽLABÍ A PŘÍPRAVA PRO STŘEŠNÍ OKNA

Úžlabí nebo oplechování střešních oken musí být zapašeno pod úroveň horní hrany vodorovných latí! Proto je třeba je klást na svislé laťování (a ne na vodorovné latě jako u jiných krytin).

Úžlabí se zpevní vertikálními latěmi tak, aby vnitřní latě byly přibity do krokví a byly umístěny cca 70mm od středu úžlabí a vnější latě podpíraly kraj úžlabí (toto je dáno šířkou úžlabního plechu). Vedle nich pak přibijte z vnější strany ještě jednu lať, do které se přibijí konce vodorovných latí a plechové příponky úžlabí. Před usazením úžlabí je vodorovné latě zkrátí tak, aby se úžlabní plech mohl položit na úžlabní svislé latě přibité na krokvích.

PŘIPEVNĚNÍ TAŠEK

Nejvýhodnější způsob je přibíjení prvků pneumatickým hřebíkovačem originálními nerezovými hřeby. Možné je i ruční přibíjení nebo šroubování samořeznými šrouby s 6-ti hranou hlavou. Je to však nepohodlné a pomalé.

S výjimkou první a okapové řady se tašky přibíjejí vždy přes přední lem v místě podepřeném latí, tedy mezi ústím drážky a širokým profilem (obr.1), nejlépe cca 3-5mm směrem do širokého profilu. Hřebíky umístíte asi do poloviny výšky lemu a případně mírně šikmo, aby se pevně chytily do latí (obr. 1. a 2.). Přibíjí se každý druhý profil šablony a z toho jeden hřeb je vždy v přesahu sousedních tašek. Hlavička hřebu musí být pevně dotažena k lemu tašky, ale nesmí být do něj zaražena nebo ho deformovat. Hřebíkovač umožňuje regulaci síly nástřelu. Pokud se přibitím poškodí barva na hlavičce hřebu, je možné ji přetrít barvou z opravné sady (REP).

První řadu tašek, kterou začínáme montáž (někdy druhá celá pod hřebenem) je nutné nejprve připevnit na místě, ale přední lem nechat volný. Proto se tašky přibíjí 2-3 hřeby přes vrchní lem shora do latě (obr.3). Až po podložení spodní řady tašek se přibíjí normálním způsobem přes přední lem.

Poslední řada tašek u okapu někdy záměrně přesahuje nad okap. Přední lem v tom případě není podložen latí a taška se musí přibít ze shora do latě – šikmo vedle nejvyššího bodu profilu směrem do širokého prolisu (vně drážky) (obr.4). Zde se doporučuje ruční přibití, aby nedošlo k poškození tašky. Hlavičky hřebů se zatrou barvou nebo silikonem a zasypou granulátem z opravné sady.

PŘIBÍTÍ KULATÝCH HŘEBENÁČŮ (BR)

Kulaté hřebenáče se přibíjejí v místě jejich přeložení, šikmo shora jedním hřebem do hřebenové latě nebo dvěma hřeby šikmo z boku pod úhlem cca 60°. Hřebenáč pro ukončení nároží (BRSP) je z plastu a zejména v chladném počasí se doporučuje místo přibití předvrtat a prvek přibíjet ručně.

PŘIBÍTÍ DOPLŇKŮ

Doplňky opatřené tvarovanou základnou do profilu tašek se vždy vkládají pod konce sousedních tašek a přes jejich přední lemy na obou stranách přibíjí. Plastové doplňky je vhodné před přibitím předvrtat (zejména v chladném počasí).

Přibití lišt a lemů je popsáno v jednotlivých kapitolách.

1.



2.



3.



4.



POSTUP MONTÁŽE

Montáž krytiny začíná připevněním první nebo druhé celé (nezkrácené) řady tašek pod hřebenem. Spodní lem tašky a její konec musí zůstat volný. (Obr.1)

Z boku se tašky překrývají o jednu drážku (cca 90mm) (Obr.2). Jen u sklonů pod 15° je nutné zvážit zvětšení přesahu na 2 drážky (jeden profil) s ohledem na umístění stavby, nadmořskou výšku a sněhové oblasti.

Konec první tašky v každé řadě se ohne o 15 – 20 mm nahoru k svislé latě/desce. Začíná se ze směru převládajících větrů a na konci každé řady se taška na míru zkrátí a konec se ohne cca 20mm nahoru. První taška další řady (horní i dolní) se zkrátí o 2-4 profily. Tím se dosáhne položení tašek na vazbu a nepotkají se čtyři rohy tašek v jednom místě. Do první nebo druhé řady pod hřebenem je nutné současně rovnoměrně umístit a připevnit větrací prvky, popř. anténní prostupy apod.

Dalším krokem je položení tašek k hřebeni, resp. úprava tašek (podélné zkrácení) pro napojení pod hřeben. Je-li vzdálenost latě poslední celé řady od hřebenové latě menší, je možné k napojení použít spojovací plech (UNI). Horní konec tašky (nebo UNI) se ohne cca 40mm nahoru a mezi ním a hřebenovou latí se nechá asi 20mm mezera pro lepší větrání střechy.

Výše popsany postup se provede také z druhé strany hřebene a na míru se upraví a připevní horní závětrná lišta nebo lem ke zdi (štítu). Pak se připevní hřebenáče a je možné pokračovat s pokládkou dalších řad směrem dolů. Je důležité současně s pokládkou tašek zpracovat všechny detaily (okna, komíny, vikýře, drážky hromosvodů, apod.), aby se nikdo nemusel k detailům vracet. Tímto postupem se minimalizuje pohyb pracovníků po položené krytině.

Je důležité tašky pokládat přesně, aby drážky a profily byly od shora dolů v jedné přímkce. Konce tašek u štítu je nutné ohnout cca 20mm nahoru pod lištu, zejména na straně střechy, kde se tašky zkracují. Vznikne tak drážka, která odvede vodu zafouknutou nebo zatečenou pod lištu. Tašky při ohýbání se nesmí nastříhnout – příčný profil tašek se jen v konci vyrovná a ohne tak, aby spodní taška zapadla pod ohyb tašky horní.

Při rozměrování tašek je nutné počítat s tím, že u oplechování oken, komínů a úžlabí se konce tašek ohýbají cca 20mm dolů.

1.



POSTUP MONTÁŽE:

1. První řada nezkrácených tašek vč. ventilace.
2. Druhá řada "na vazbu".
3. Založení třetí řady.
4. Napojení pod hřeben zkrácenou taškou nebo spojovacím plechem.
5. Založení závětrné lišty.
6. Stejný postup na druhé straně střechy.
7. Položení hřebene.
8. Pokračování montáže do plochy vč. průběžné montáže detailů.

2.



FORMÁTOVÁNÍ

ZKRACOVÁNÍ

Během montáže střechy je nutné část tašek zkracovat a upravovat pro různé detaily (např. nároží nebo úžlabí). Tašky je možné stříhat různými typy nůžek na plech. Nejvhodnější jsou nůžky pákové (obr. 1) Je možné použít i nůžky ruční nebo elektrické. Všechny obnažené hrany přetřete akrylovou barvou z opravné sady.

POZOR! Nikdy se nesmí používat elektrické nářadí s rotačními brusnými kotouči.

Vznikající teplo ničí profilkorozní ochrannou tašku!

1.

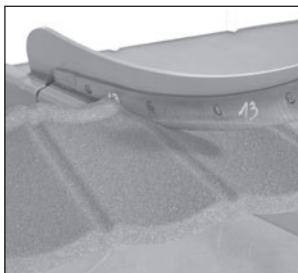

2.



OHÝBÁNÍ PŘÍČNĚ

Konce krajních tašek je nutné v příčném směru ohýbat pro zajištění těsnosti detailů - pod závětrné lišty, v úžlabí nebo na nároží, apod. Aby byl ohyb přesný a snadný, bez rizika poškození povrchové úpravy, je vhodné používat k tomu uzpůsobenou ohýbačku (obr.2). Před ohnutím vložíte tašku mezi lišty ohýbačky, které pevně stlačíte k sobě sešlápnutím páky. Ohnutí provedete pohybem delšího konce tašky nahoru (obr.2).

3.

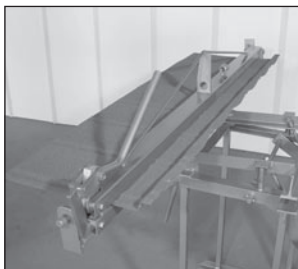

OHÝBÁNÍ PODÉLNĚ

K napojení poslední řady tašek pod hřeben, v mansardovém zlomu, apod. je obvykle nutné tašky podélně zkrátit a ohnout nahoru pod hřeben nebo lištu. V podélném směru se taška vždy nejprve ohne a potom stříhá (taška se nezkrouť).

Taška se ve vyznačeném místě upne mezi speciálně přizpůsobené lišty (obr.3) a pak se pohybem páky nahoru (obr.4) provede přesný ohyb.

4.



DOSTUPNOST

MONTÁŽNÍHO VYBAVENÍ

Pákové nůžky a velkou i malou ohýbačku je možné u výrobce nebo u většiny prodejců koupit nebo pronajmout. Použití montážního vybavení výrazně zrychluje a zkvalitňuje montáž.

MONTÁŽ HŘEBENE

LAŽOVÁNÍ U HŘEBENE

Poslední lať položte na konec kontralátí, tak aby vznikla cca 20 mm větrací mezera pod hřebenovou lať, pokud to její výškové nastavení dovolí. Poslední dvě laťe budou mít obvykle menší vzdálenost než je celý modul (367mm). Horní lať zajišťuje oporu prvku, kterým střecha přechází pod hřeben. Výšku hřebenové laťe nastavte podle sklonu střechy, aby hřebenáč později pevně seděl na laťi a v rovnoběžné linii max.5mm nad krytinou (obr.1). Napojení tašek pod hřebenáč se později provede podélným zkrácením tašky nebo úpravou spojovacího plechu (UNI) a ohnutím konce prvku nahoru podél hřebenové laťe (obr. 2 a 3).

PŘIPEVNĚNÍ HŘEBENE

Po položení upravených prvků z obou stran hřebene, pokládejte hřebenáče na hřebenovou lať a vyrovnejte je na střed/osu hřebene. Spodní okraje hřebenáčů mají být v jedné přímce. Hřebenáče překrývejte o vytvarovaný zámek (ohyb) a šikmo shora přes hranu horního hřebenáče oba díly zároveň přibijte do hřebenové laťe (obr. 3). Pro montáž lomených hřebenáčů nebo ukončení pultové střechy si vyžádejte návod u výrobce.

NAPOJENÍ SPOJOVACÍM PLECHEM

V případě, že je vzdálenost laťí poslední řady menší než 120mm není úprava tašek výhodná. Je možné je nahradit spojovacím plechem (UNI). Spojovací plech je možné upravit stejným způsobem, připevnit k hřebenové laťi (cca 4 hřeby) a poté připevnit hřebenáče (obr. 4).

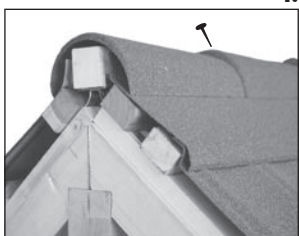
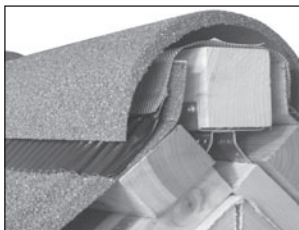
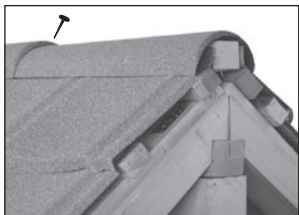
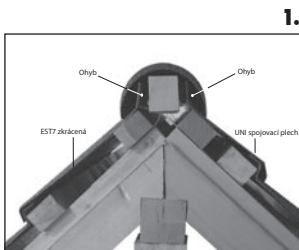

PŘÍČNÝ ŘEZ HŘEBENEM

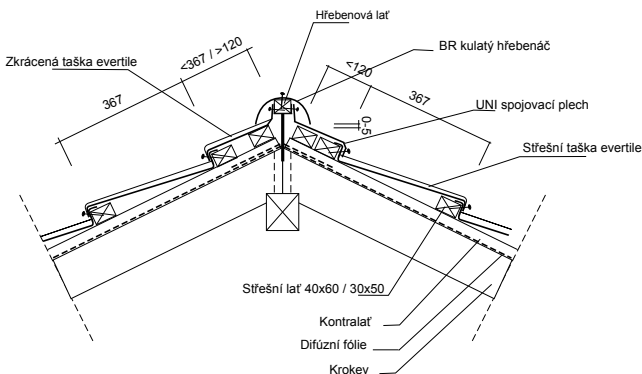

ZÁVĚTRNÉ LIŠTY

V případě, že štítové hrany jsou kolmé na vodorovné laťování je vhodné použít originální závětrné lišty.

ZÁVĚTRNÁ LIŠTA DLOUHÁ (EFT)

Závětrná lišta ukončuje boční hrany sedlové nebo pultové střechy. Závětrná lišta se klade od shora dolů přes konce tašek (tašky s ohybem 20mm nahoru) a připevňuje se k podélné desce nebo lati upevněné shora na konce latí. Lišta se připevní 2-3 hřebíky z boku (obr.2) a 2 hřebíky shora (obr.1) se přitáhne těsně k tašce (všechny hřebíčky se přibíjejí do štítové latě). Spodní konec lišty u okapu upravte nastřížením a ohnutím tak, aby se čelo prvku uzavřelo. (obr.3)

Oba typy lišt jsou v provedení zvlášť pro pravou a levou stranu a prvky nelze zaměnit.

V případě, že štítová hrana není kolmá na vodorovné laťování, nelze originální závětrné lišty použít, protože by jejich prostřihy na tašku neodpovídaly šikmým délkám průniků s taškou. V takovém případě je nutné detaily zpracovat běžným klempířským postupem výrobou závětrné lišty z originálního rovného plechu nebo jiných dostatečně trvanlivých materiálů - poplastované plechy, titanžinek, měď. Tato závětrná lišta se opět klade na úroveň svislých latí (kontralatí).

1.



2.

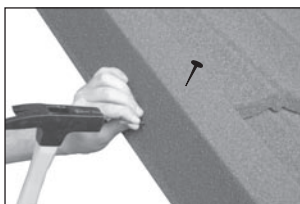

3.



DLOUHÁ ZÁVĚTRNÁ LIŠTA (EFT)

Varianta s podélnou latí.

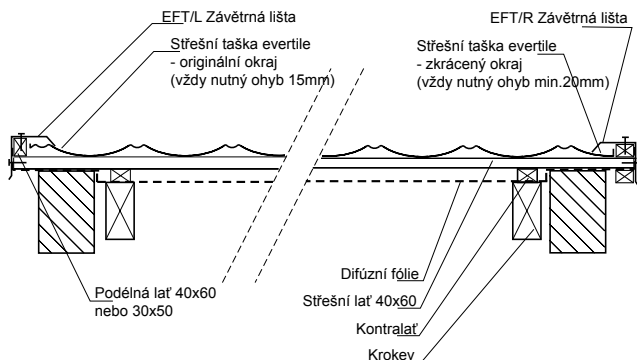

ZÁVĚTRNÉ LIŠTY

V případě, že štítové hrany jsou kolmé na vodorovné laťování je vhodné použít originální závětrné lišty.

ZÁVĚTRNÁ LIŠTA KRÁTKÁ (EGT)

Krátkou závětrnou lištu můžete použít pro zvýraznění taškového charakteru střechy (obr.1). Krátké závětrné lišty se kladou od shora dolů přes konce tašek, které se upravují stejným způsobem jako u dlouhých lišt (tašky s ohybem 20mm nahoru) a připevňují se z boku k podélné latě upevněné z boku na konce latí (obr.2). Lišta se připevní 1 hřebem z boku (obr.2) a je-li to nutné, shora se přitáhne 1 hřebem těsně k tašce (obr.3)

Oba typy lišt jsou v provedení zvlášť pro pravou a levou stranu a prvky nelze zaměnit.

V případě, že štítová hrana není kolmá na vodorovné laťování, nelze originální závětrné lišty použít, protože by jejich prostrihy na tašku neodpovídaly šikmým délkám průníků s taškou.

V takovém případě je nutné detaily zpracovat běžným klempířským postupem výrobou závětrné lišty z originálního rovného plechu nebo jiných dostatečně trvanlivých materiálů - poplastované plechy, titanžinek, měď. Tato závětrná lišta se opět klade na úroveň svislých latí (kontralatí).

1.

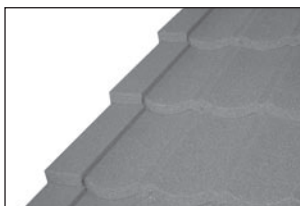

2.



3.



KRÁTKÁ ZÁVĚTRNÁ LIŠTA (EGT)

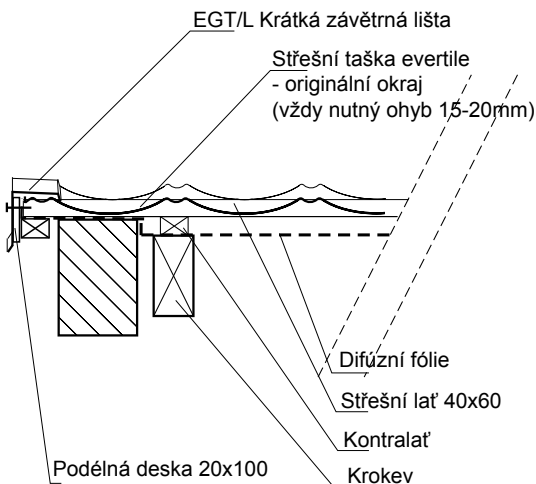

LEM KE ZDI

LEM KE ZDI (ESWT)

Lišta ukončuje boční hrany střechy u vertikální konstrukce (štitová zeď, vikýř, komínové těleso, přístavba a pod.). Originální lištu lze použít, pokud je hrana kolmá na směr latí/tašek. Lišta se klade od shora dolů přes konce tašek (s ohybem 20mm nahoru) (obr.1) a připevňuje se k podélné konstrukci (zdi) a k tomu se použije např. nerez hřebík, nastřelovací hřebík či natloukáací hmoždinku. Lišta se připevní 2-3 hřeby přes horní lem (obr.2) a 1-2 hřeby shora se přitáhne těsně k tašce (v místě podepřeném latí). Spodní konec lišty u okapu upravte nastřížením a ohnutím tak, aby se čelo prvku uzavřelo. Pokud spodní konec lišty končí nad oplechováním nebo nad krytinou (např. u vikýře) ponechte v čele malý otvor (cca 10x30mm), kterým se budou vyplavovat případné nečistoty usazené pod lištou.

Lištu je nutné napojit ke zdi dilatační lištou a tu zatmelit silikonem nebo zakončit do omítky. (obr.3)

Lišta je v provedení zvlášť pro pravou a levou stranu a prvky nelze zaměnit.

TVAR STŘECHY

Tvary střechy často nejsou pravidelné a kolmé a není proto možné použít originální prvky.

V takovém případě je vždy možné detaily zpracovat běžným klempířským postupem z dostatečně trvanlivých materiálů - poplastované plechy, Titanzinek nebo někdy také měď - ale to už je práce pro odbornou firmu - doporučujeme spodní oplechování se dvěma drážkami.

1.

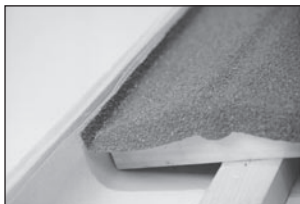

2.

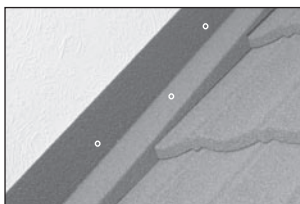

3.

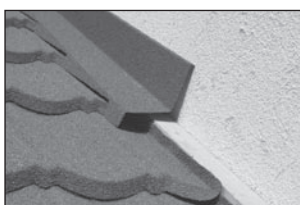

4.

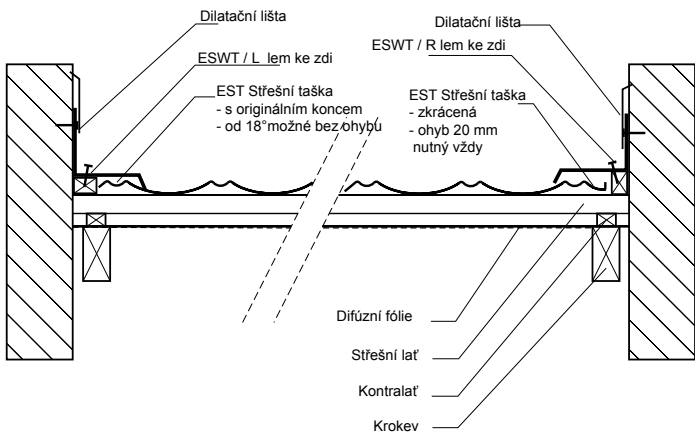
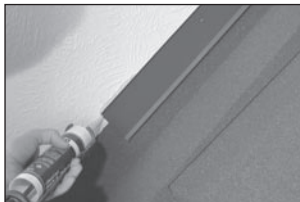

UKONČENÍ U OKAPU

OKAPOVÁ LIŠTA (ETN)

Okapová lišta může být přisazena těsně k spodní hraně krokvi nebo odsazena a vytvořit tak větrací mezeru mezi lištou a difúzní fólií. V takovém případě je dobré mezeru chránit větrací mřížkou proti zalétávání hmyzu.

UPEVNĚNÍ OKAPOVÉ LIŠTY

Pro správné upevnění okapové lišty by první lať měla být upevněna cca 20 - 40 mm od konce kontralátí / krokvi. Vrchní lem lišty leží na lati, prostřední část se opírá o konec kontralátě a spodní lem směřuje nad okap. Lišta se přibije 3-4 hřeby přes horní lem do latě (obr. 2). Šířka horního lemu umožňuje odsazení lišty. Lišty se upevňují s přesahem 75-100mm (obr. 1).

S PŘESAHEM TAŠEK

Již při laťování rozhodujeme o tom, zda první řada tašek bude přesahovat nad okap nebo nikoli (vzdálenost druhé latě 300-367mm). Ukončení tašek s přesahem je častější (obr. 3). Dešťová voda stéká z tašek přímo do okapu. Maximální přesah tašek je 60mm, v oblastech s vysokou sněhovou pokrývkou a v nadmořských výškách nad 800m n.m. jen 50mm.

BEZ PŘESAHU TAŠEK

Ukončení tašek v profilu lišty bez přesazení nad okap je méně běžné (obr. 4). Používá se hlavně u zaatikových nebo mezistřešních žlabů, kde by namrzání ledu mohlo způsobit poškození spodního okraje tašek. Minimální přesah okapových lišt je v tomto případě 100mm.

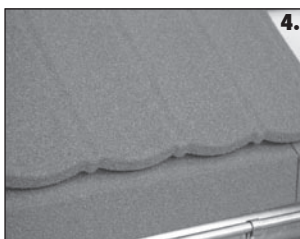
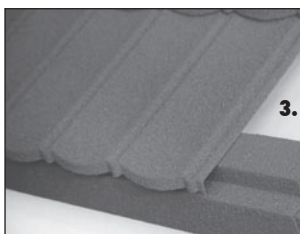
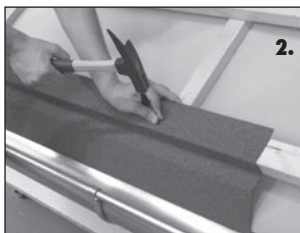

DETAIL OKAPU. Varianta s přesahem tašky.

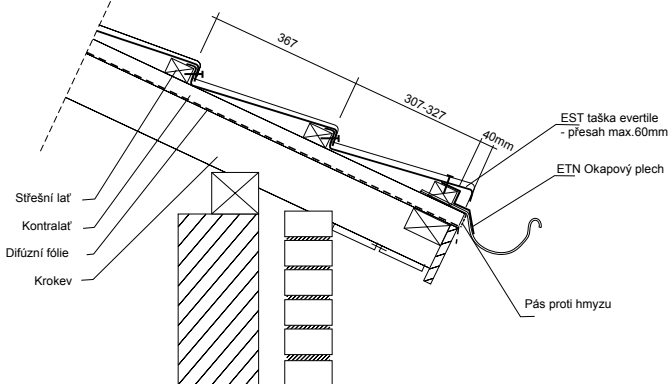

NÁROŽÍ

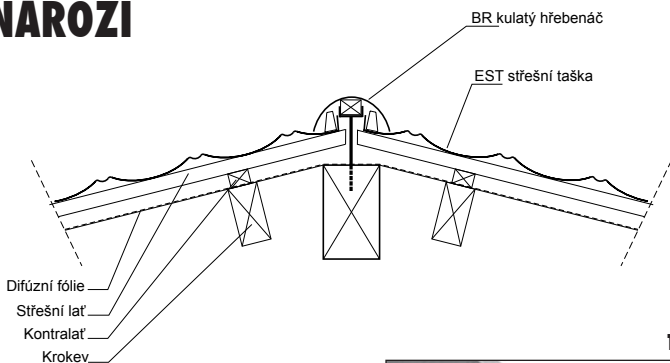

UKONČENÍ TAŠEK U NÁROŽÍ

Nároží je obvykle vymezeno podélnou lať, jejíž výška se vyměří podle sklonu a úhlu sousedních střešních ploch. Lať musí být pevnou oporou pro hřebenáče, ale nesmí je zvedat nad tašky (max. 5mm). Podél této lať se vyměří linie ohybu a stříhu tašek. Po odstrizení se konce tašek ohnou o 20-25mm nahoru podél lať (obr. 1).

TĚSNĚNÍ

Hřebenáče nemohou kopírovat příčný profil tašek a vznikají tak mezery mezi linií hřebenáče a taškami. Aby nedocházelo k zafukování sněhu, nečistot nebo vody, vloží se před ohnutý konec tašek klínové těsnění (obr. 2 a 3) nebo některý z vhodných typů hřebenových větracích pásů.

UPEVNĚNÍ HŘEBENÁČŮ

Hřebenáče typu BR se kladou na podélnou nárožní lať a přesahem čelních a zadních lemů. Přibíjejí se šikmo shora přes čelní lemy do nárožní lať (obrázek 4). Jako první hřebenáč od spodu nároží se použije počáteční hřebenáč (BRS nebo BRSP). Pro napojení nároží na hřeben je možné použít prvek valbový roh Y-BR.

NÁROŽÍ

Z LOMENÝCH HŘEBENÁČŮ (RV)

Lomený hřebenáč V-forma se obvykle upevňuje na 2 rovnoběžné nárožní lať, ke kterým se zkrátí a ohnou konce tašek. Konce tašek se ohnou o 20-25mm nahoru a překryjí hřebenáčem. Zejména u menších sklonů střechy doporučujeme pod hřebenáčem ponechat místo na vložení klínového těsnění nebo hřebenového pásu. Hřebenáče se obvykle přibíjejí z boku do rovnoběžných lať min. 2 hřeby z každé strany, z toho jedním vždy v přeložení prvků.

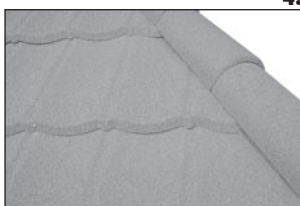
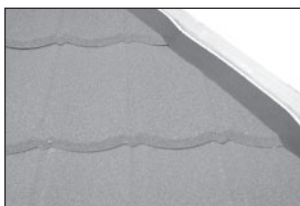
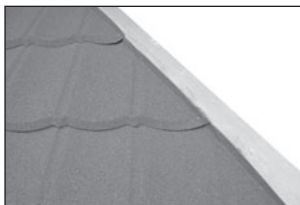

DOPLŇKY

EVL - ventilátor plechový 12,5 cm²
Minimální sklon 18°



ELG - ventilátor plastový 7,5 cm²
Minimální sklon 12°

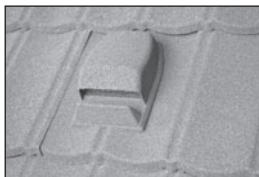

ELP - prosvětlovací taška

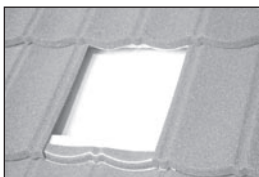

EAZ 16 - anténní vstup

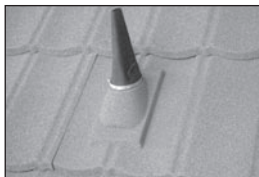

EHV 110 - sanitární komínek
Sklon střechy 8°-50°



EBP - základní deska pro lávky
EFS - nášlapný stupeň

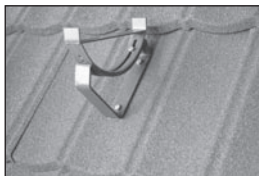

ESY - střešní okno

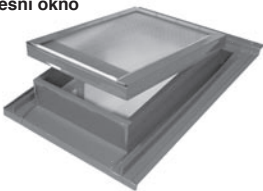

!Výztuž připevnit dvěma šrouby do latě!



BLCH a BLCV - držáky hromosvodu

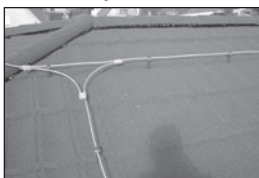

SB - sněhový zachytávač

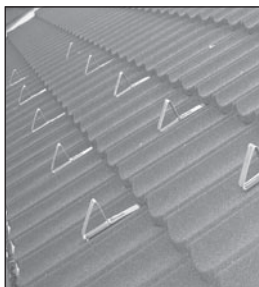

Základní deska doplňků přesně odpovídá profilu tašek. Prvek se vždy podloží pod konce sousedních tašek, aby do sebe přesně zapadly drážky a přes spodní hranu konců tašek se přibije dvěma hřeby.

Před přibíjením prvků vyrobených z plastu se doporučuje předvrtat v místech přibití malé otvory. Předejde se tak riziku prasknutí plastu při přibíjení. Toto opatření je nezbytné zejména v chladném počasí.

Upevnění prvků základní desky (BP) a nášlapného stupně (FS) je nutné zesílit přišroubováním výztuhy do horní latě.

BIBO - OBKLAD SVISLÝCH PLOCH

BIBO šindel je originální prvek systému evertile. Materiál a povrchová úprava je shodná s taškami. BIBO lze použít výhradně jako obklad svislých ploch – štítů, vikýřů, komínů, apod.

Skladbu šindele je možné variabilně měnit a vytvářet tak různou strukturu ploch. BIBO se přibíjí nerezovými hřeby, lze ho snadno ohýbat a sřínat.

Na pokrytí 1m² se spotřebuje 40 kusů BIBO šindele.

UPOZORNĚNÍ!

BIBO šindel se nesmí používat jako střešní krytina.

ZMĚNY SKLONU STŘECHY

Přechází-li střecha z většího sklonu na menší: v tom případě není třeba řešit nějaké detaily a s laťováním i krytím krytinou pokračovat běžným způsobem. Dopad to bude mít jen na montáž závětrných lišt, kdy se tyto budou muset vždy v místě přechodu překrýt přes sebe – v ohybu bude prostě jedna končit a druhá (podsunutá) začínat). Totéž platí, jeli ve střeše plochý vikýř. Zde je nutno počítat s tím, že se ještě pod poslední průběžnou řadu tašek střechy musí podsunout závětrné lišty boků vikýře.

Přechází-li střecha z menšího sklonu na větší – tzv. mansarda: v místě přechodu se musí vždy použít na míru ohnutý a vyrobený přechodový plech. Při přípravě laťování je nutné laťovat horní střechu s menším sklonem tak, že první lať bude na hraně zlomu a vzdálenost druhé laťe od první bude vždy menší než 367 mm podle toho jak velký přesah tašky se zvolí (dle místních podmínek a sklonů střech) viz.obr. č.1.

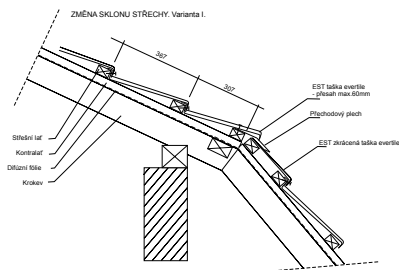
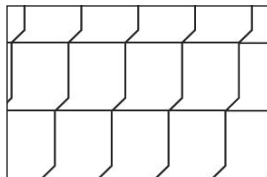
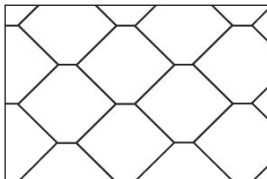
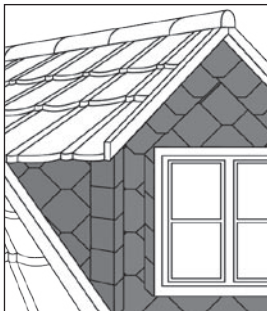
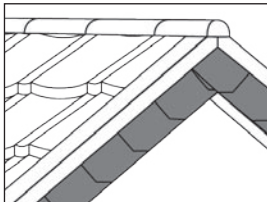
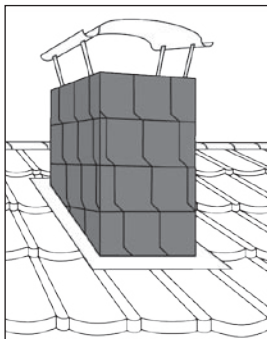

OPLECHOVÁNÍ KOMÍNA

K oplechování komínů je možno přistoupit jedním ze dvou způsobů:

1)

klasické **spodní oplechování** (obr. č.1 a 2). Vyrobí se z rovného plechu dle příslušné ČSN. Při tomto způsobu se nesmí zapomenout jen na to, že oplechování musí ležet opět na svislých latích, aby nedošlo k zdvihání tašek procházejících k oplechování. Pak je vhodné na oplechování nalepit klínové těsnění proti zafoukávání prachu, sněhu, či zalétávání hmyzu.

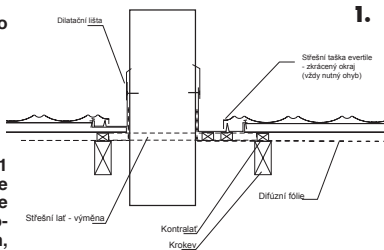

KOMÍN Varianta spodní oplechování.

2.

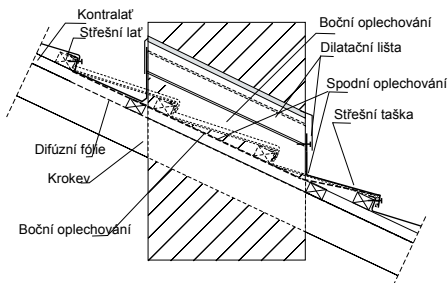

2)

horní oplechování (obr. č.3 a 4). K tomuto způsobu se použijí originální lemy ke zdi (pravý a levý) a rovný plech. V tomto případě se tašky přitáhnou až ke komínu (ke svislé latě) a kraje tašek se přihnou nahoru 20 –30 mm. Pak se zesepodu komínu položí připravený plech spodní části lemování a na stranách ukončí pod konci sousedních tašek. Pak se připevní z boku lemy ke zdi tyto je třeba vytáhnout až pod poslední průběžnou řadu tašek nad komínem. A nakonec se zabuduje horní plech lemování, který se podsune pod tašku poslední průběžné řady nad komínem (hmoždinkami do zdiva komínu a nerez hřebíky do latě). Všechny spoje plechů lemování a lemy ke zdi se zafalcuje klasickým způsobem jako se falcuje plechy spodní verze lemování.

Nakonec je nutno překrýt lemování komínů dilatační lištou, která se hmoždinkami připevní ke zdivu komína, její horní strana se vloží do zaříznuté drážky v komínu a zalepí tmelem.

KOMÍN Příčný řez. varianty s lemem ke zdi.

3.

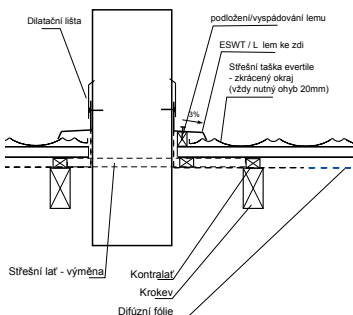

KOMÍN Varianta s lemem ke zdi.

4.

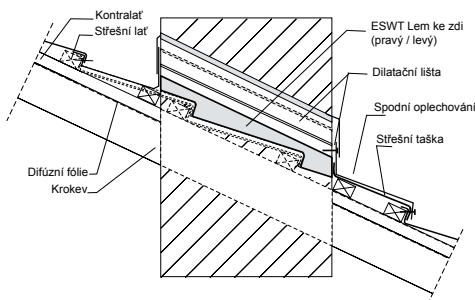

ÚŽLABÍ

ÚŽLABÍ (VY)

Ke zpracování úžlabí je možné použít originální prvek s hladkým povrchem pro lepší odvádění vody nebo sněhu. Úžlabí musí být zapuštěno cca 15 až 20mm (obr.1 a 2) resp. položeno na úroveň svislých latí (viz. Laťování úžlabí), aby bylo možné přeložit konce tašek přes okraj úžlabí, aniž by se zvedaly. Konce tašek je nutné ohnout dolů cca 15-20mm k úžlabnímu plechu (obr.2).

Na úžlabní plech nalepte asi 10mm od vnějšího kraje klínové těsnění, které zabrání zafoukávání nečistot (prach, větvičky, listí aj.) a sněhu pod tašky a za úžlabí.

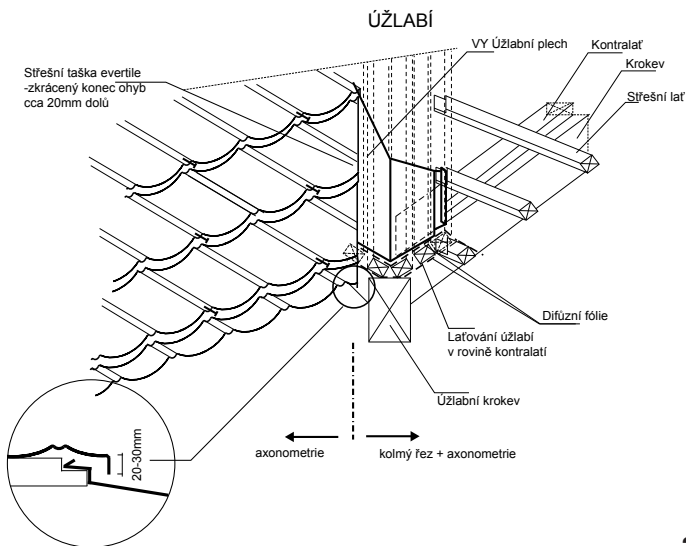

1.



2.

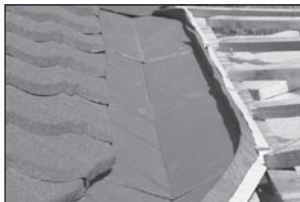

3.

V případech, kdy v úžlabí vzniká větší proud dešťové vody nebo tlak tajícího sněhu z jedné strany sousedních ploch, je vhodné úžlabí zhotovit na míru se stojatou drážkou uprostřed. Obr.3.



STŘEŠNÍ OKNO

Kovové úhelníky, které kotví střešní okna namontujte do rámců oken dle pokynů výrobce. I celá další montáž oken probíhá dle montážních pokynů výrobce oken, jen s tím rozdílem, že se rám okna a lemování okna nepokládá na vodorovné střešní lať, ale vše je ukotveno a leží na latích svislých! Aby toto bylo možné provést, zpravidla bude nutné vyrobít pomocnou podpůrnou konstrukci z latí, která bude později podpiřovat lemování okna. Při montáži okna je nutno dodržet, že řada tašek pod oknem se nesmí zkracovat a rám okna klášt 5-8 cm (čím menší sklon střechy, tím výš) nad vodorovnou lať probíhající pod oknem. Je dobré zřezat horní hranu lať pod oknem tak, aby později nepřizvedávala plisovanou (olověnou nebo hliníkovou) část spodního dílu oplechování a netvořila tak kapsu pro hromadění vody.

Střešní okno s olemováním doporučujeme zapustit o cca 15 až 20mm pod úroveň lať, resp. usadit na úroveň svislých lať (viz. výše), aby se konce tašek nezhodily nahoru. Konce tašek se ohnou dolů k oplechování.

Ačkoliv evertile je možné pokládat do 10°sklonu střechy, střešní okna je obvykle možné použít jen do 15°sklonu a při sklonu menším je nutné použít přízvedávací rám. Rozhodující jsou doporučení daná výrobcem okna.

1.



2.



3.



4.



5.

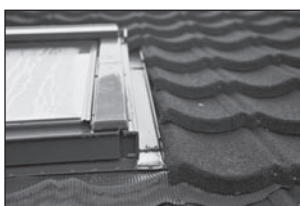



INFORMACE A TECHNICKÝ SERVIS

tel./fax 323 606 237

e-mail: prodej@evergreensystem.cz

www.evergreensystem.cz

www.evertile.net

verze roku 2006